



Fall Protection

CE	UK CA	ES 361:2002 ES 358:2018 ES 1497:2007 Espec. WIND	3M™ DBI-SALA® SERIE XE ARNÉS DE CUERPO ENTERO
Examen de tipo de la UE y conformidad con el tipo	Examen de tipo UK y control de la producción	El Reglamento (UE) 2016/425 y el Reglamento 2016/425 incorporados a la legislación del Reino Unido y modificados	INSTRUCCIONES PARA EL USUARIO 5908092 REV. B
No. 1019 VVUU, a.s. Pikartská 1337/7 716 07 Ostrava-Radvanice República Checa	No. 0321 SATRA Technology Centre Limited, Wyndham Way, Telford Way, Kettering, Northamptonshire, NN16 8SD, Reino Unido		

☑ Para la identificación de los códigos de productos, consulte la Tabla 1. Consulte la «Tabla 1 - Especificaciones del producto» para obtener más información sobre el producto.

Figura 1: descripción general del producto

	Estilo de arnés	Modelos de arnés	①	②	③	④	⑤	⑥	⑦	⑧	⑨	⑩	⑪	⑫	⑬	⑭	⑮
			dorsal	esternal	cadera	Frontal	Conexión rápida automática	Conexión rápida	Pasante	Revolver	Espalda y hombro	Cinturón y cadera	Pierna	Almohadilla de desgaste lumbar	Suspension Trauma Straps	Protector de eslinga	Bucle de rescate
			Elementos de fijación			Hebillas y Ajustadores			Protectores			Otros elementos					
	A	1112702 1112703 1112704	✓	✓					✓	✓					✓	✓	
	B	1112705 1112706 1112707	✓	✓	✓				✓	✓		✓			✓	✓	
	A	1112708 1112709 1112710	✓	✓					✓	✓					✓	✓	✓
	C	1112711 1112712 1112713	✓	✓				✓		✓					✓	✓	
	D	1112714 1112715 1112716	✓	✓	✓			✓		✓		✓			✓	✓	
	C	1112717 1112718 1112719	✓	✓				✓		✓					✓	✓	✓
	C	1112720 1112721 1112722	✓	✓				✓		✓	✓		✓		✓	✓	
	D	1112723 1112724 1112725	✓	✓	✓			✓		✓	✓	✓	✓		✓	✓	
	C	1112726 1112727 1112728	✓	✓			✓			✓	✓		✓		✓	✓	
	D	1112729 1112730 1112731	✓	✓	✓		✓			✓	✓	✓	✓		✓	✓	
	C	1112732 1112733 1112734	✓	✓			✓			✓	✓		✓		✓	✓	✓



Figura 1: descripción general del producto

	Estilo de arnés	Modelos de arnés	①	②	③	④	⑤	⑥	⑦	⑧	⑨	⑩	⑪	⑫	⑬	⑭	⑮	
			dorsal	esternal	cadera	Frontal	Conexión rápida automática	Conexión rápida	Pasante	Revolver	Espalda y hombro	Cinturón y cadera	Pierna	Almohadilla de desgaste lumbar	Suspension Trauma Straps	Protector de eslinga	Bucle de rescate	
			Elementos de fijación			Hebillas y Ajustadores			Protectores			Otros elementos						
	D	1112735 1112736 1112737	✓	✓	✓		✓			✓	✓	✓	✓		✓	✓	✓	
		1112738 1112739 1112740	✓	✓	✓	✓	✓			✓	✓	✓	✓		✓	✓		
		1112741 1112742 1112743	✓	✓	✓		✓			✓	✓		✓		✓	✓		
	D	1112744 1112745 1112746	✓	✓	✓		✓			✓	✓	✓	✓	✓	✓	✓	✓	
		1112747 1112748 1112749	✓	✓	✓	✓	✓			✓	✓	✓	✓	✓	✓	✓	✓	

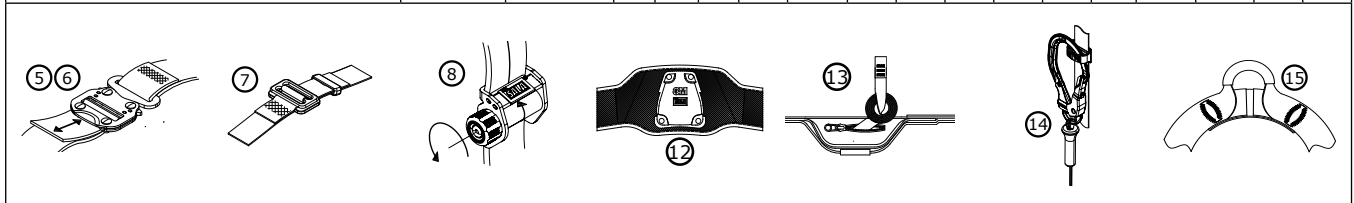
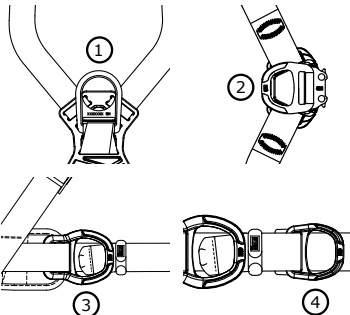
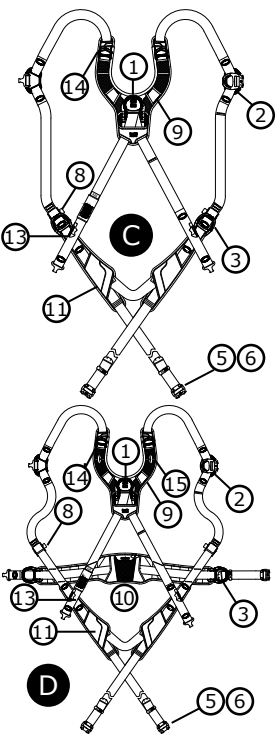
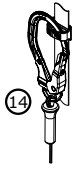
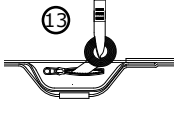
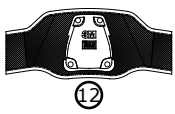
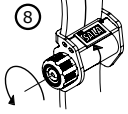
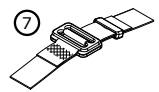
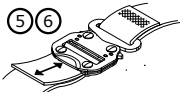

INFORMACIÓN DE SEGURIDAD

Lea, comprenda y cumpla con todo lo dispuesto en la información de seguridad contenida en estas instrucciones antes de utilizar este producto. SI NO LO HACE, PUEDE SUFRIR LESIONES GRAVES O MORTALES.

Estas instrucciones deben entregarse al usuario del equipo. Conserve las instrucciones para futuras consultas.

Uso previsto:

Este producto se utiliza como parte de un sistema completo de protección contra caídas.

El empleo en cualquier otra aplicación, entre otras, la manipulación de material, las actividades de recreo o deportivas u otras actividades no descritas en estas instrucciones, no está aprobado por 3M y podría provocar lesiones graves o mortales.

Este producto solo deben usarlo usuarios formados en su utilización en aplicaciones dentro del lugar de trabajo.



ADVERTENCIA

Este producto se utiliza como parte de un sistema completo de protección contra caídas. Todos los usuarios deben haber recibido toda la formación necesaria en la instalación y funcionamiento seguros del sistema completo de protección contra caídas. **El uso indebido de este producto podría ocasionar lesiones graves o la muerte.** Para una selección, funcionamiento, instalación, mantenimiento y servicio adecuados, consulte todos los manuales de instrucciones y las recomendaciones del fabricante. Para obtener más información, consulte a su supervisor o póngase en contacto con los servicios técnicos de 3M.

- **Para reducir los peligros asociados con el uso de un arnés de cuerpo entero que, si no se evitan, pueden provocar lesiones graves o la muerte:**
 - Inspeccione el producto antes de cada uso y después de cualquier caída, de acuerdo con los procedimientos especificados en estas instrucciones.
 - Si la inspección revela alguna condición insegura o defecto, retire el producto del servicio inmediatamente y márkelo claramente con las palabras «NO USAR». Destruya o repare el producto según lo requieran estas instrucciones.
 - Cualquier producto que haya estado sometido a una fuerza de detención de caídas o impacto deberá retirarse inmediatamente del servicio. Destruya o repare el producto según lo requieran estas instrucciones.
 - Asegúrese de que los sistemas de protección contra caídas ensamblados a partir de componentes fabricados por diferentes fabricantes sean compatibles y cumplan con todas las regulaciones, normas o requisitos de protección contra caídas aplicables. Consulte siempre con personal cualificado o competente antes de usar estos sistemas.
 - Asegúrese de que la línea de vida se mantenga libre de todos los peligros, incluidos, entre otros: enredos con usuarios, otros trabajadores, maquinaria en movimiento, otros objetos circundantes o impacto de objetos elevados que podrían caer sobre la línea de vida o los usuarios.
 - No retuerza, ate, anude ni deje holgura en la línea de vida.
 - No gire, ate o anude el producto.
 - No exceda el número de usuarios permitido según las instrucciones de uso.
 - Asegúrese de que el arnés sea del tamaño adecuado, ajustado, puesto y usado como se describe en estas instrucciones.
 - Asegúrese de que el producto esté configurado e instalado correctamente para un funcionamiento seguro como se describe en estas instrucciones.
 - Tenga precaución al instalar, usar o trasladar el producto, ya que las partes móviles pueden crear puntos de enganche.

- **Para reducir los peligros asociados con el trabajo en altura que, si no se evitan, pueden provocar lesiones graves o la muerte:**
 - Su salud y condición física deben permitirle trabajar con seguridad en altura y resistir todas las fuerzas asociadas con un evento de detención de caída. Consulte con su médico si tiene alguna pregunta con respecto a su capacidad para utilizar este equipo.
 - Nunca exceda la capacidad de carga de su equipo de protección contra caídas.
 - Nunca exceda la distancia máxima de caída libre especificada para su equipo de protección contra caídas.
 - No utilice ningún equipo de protección contra caídas que no pase la inspección o si tiene dudas sobre el uso o la idoneidad del equipo. Póngase en contacto con los servicios técnicos de 3M si tiene cualquier pregunta.
 - Algunas combinaciones de subsistemas y componentes pueden perjudicar el funcionamiento del equipo. Use solo conectores compatibles. Póngase en contacto con los servicios técnicos de 3M antes de emplear este equipo con componentes o subsistemas distintos de los descritos en las instrucciones.
 - Extreme la precaución cuando se encuentre alrededor de maquinaria en movimiento, cuando existan riesgos eléctricos, temperaturas extremas, peligros químicos, gases explosivos o tóxicos, bordes afilados, superficies abrasivas o materiales que se encuentren por encima de usted y que podrían caer sobre usted o sobre el equipo de protección contra caídas.
 - Asegúrese de que el uso de su producto sea apto para los peligros presentes en su entorno de trabajo.
 - Asegúrese de que haya una distancia de caída adecuada cuando trabaje en altura.
 - Nunca modifique o altere su equipo de protección contra caídas. Solo 3M o las personas autorizadas por escrito por 3M pueden reparar los equipos de 3M.
 - Antes de usar el equipo de protección contra caídas, asegúrese de contar con un plan de rescate por escrito para brindar un rescate rápido si ocurre una caída.
 - Si se produjera una caída, busque atención médica inmediatamente para el trabajador que se haya caído.
 - Utilice únicamente un arnés de cuerpo entero para aplicaciones de detención de caídas. No use un cinturón corporal.
 - Trabaje en un lugar situado lo más directamente posible por debajo del punto de anclaje para minimizar la posibilidad de caídas por balanceo.
 - Se debe utilizar un sistema secundario de protección contra caídas al formarse en este producto. Los aprendices no deben estar expuestos a un peligro de caída involuntaria.
 - Lleve siempre el equipo de protección individual apropiado cuando instale, use o inspeccione el producto.
 - Nunca trabaje bajo una carga o un trabajador suspendidos.
 - Mantenga siempre el punto de amarre 100 % seguro.

☑ *Asegúrese siempre de estar utilizando la última versión de su manual de instrucciones de 3M. Visite www.3m.com/userinstructions póngase en contacto con el Servicio Técnico de 3M para obtener los manuales de instrucciones actualizados.*

PRESENTACIÓN GENERAL DEL PROYECTO:

La Figura 1 muestra los modelos de arnés de cuerpo completo de 3M™ DBI-SALA® disponibles. Los modelos de arneses se definen por su construcción general y las características disponibles. Dentro de la Figura 1, «Estilo de arnés» ilustra la construcción general y «Modelo de arnés» ordena los modelos primero numéricamente y luego por características disponibles.

Los arneses están disponibles con varias combinaciones de los componentes enumerados en la Tabla 1. Los «elementos de conexión» sirven como puntos de conexión para asegurar un subsistema de conexión. Las «hebillas y ajustadores» permiten que el arnés se asegure y ajuste para un ajuste adecuado. «Otros elementos» incluye características varias que sirven para una variedad de propósitos. Las «almohadillas» ayudan a garantizar que el arnés sea cómodo.

Consulte la Tabla 1 para obtener más información sobre las especificaciones de los componentes.

Figura 2 - Aplicaciones del sistema

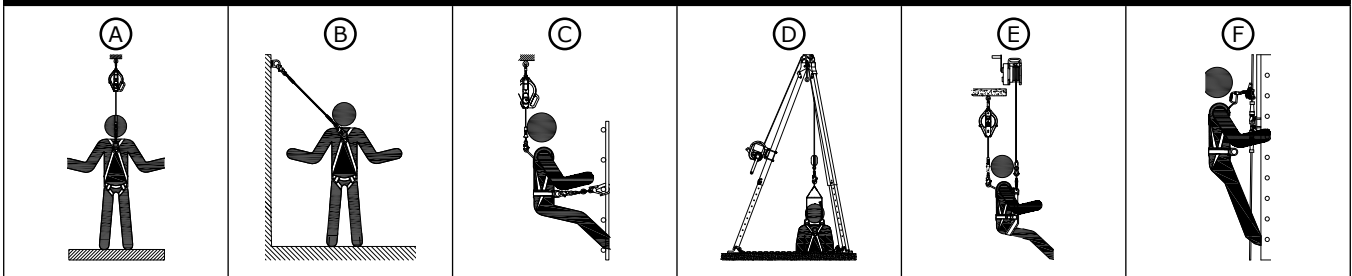

Aplicaciones del sistema

Los arneses de cuerpo completo se pueden usar para una variedad de aplicaciones del sistema. La Figura 2 ilustra las aplicaciones disponibles para los arneses cubiertos por estas instrucciones. La disponibilidad de una aplicación específica está determinada por los elementos de fijación presentes en su arnés, como se describe a continuación. Si su arnés tiene uno de los elementos adjuntos especificados para una aplicación, entonces puede usar ese elemento para esa aplicación.

	Tipo de aplicación	Elementos de fijación
(A)	Detención de caídas	Dorsal, para el esternón
(B)	Sujeción	Para zona dorsal, esternón, zona frontal, cadera y parte posterior de cintura
(C)	Posicionamiento de trabajo	Frontal, para las caderas
(D)	Rescate	Dorsal, Esternón, Hombro
(E)	Descenso controlado	Dorsal, para el esternón, frontal
(F)	Escalada	Dorsal, para el esternón

Tamaños de arnés disponibles

La figura 1 organiza los modelos de arnés en grupos según las características. Todos los modelos de arneses dentro del mismo grupo incluirán las mismas características pero variarán en las opciones de tamaño. Vea la imagen de abajo como referencia. Para determinar el tamaño de su arnés, consulte la parte superior de su correa de etiqueta (A). Los códigos de tamaño se identifican en la leyenda «Códigos de tamaño del producto».

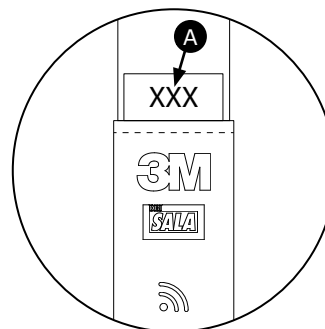

Códigos de tamaño del producto	Tamaño del cinturón del cuerpo
1	75 - 110 cm
2	90 - 125 cm
3	100 - 140 cm

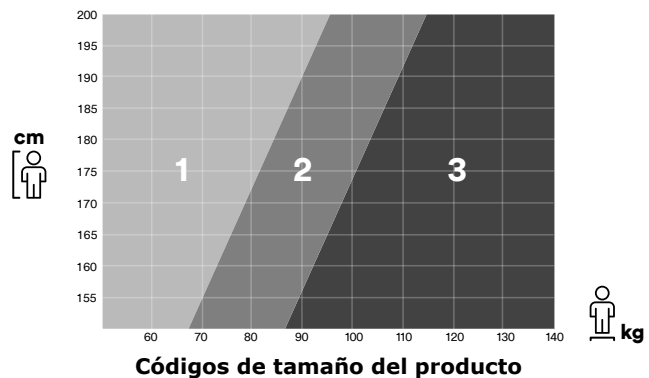

Capacidad del arnés

El usuario de este arnés de cuerpo completo debe tener un peso combinado (incluyendo ropa, herramientas, etc.) que cumpla con los requisitos establecidos por la norma o reglamento aplicable. Asegúrese siempre de que el arnés de cuerpo completo esté ajustado para adaptarse correctamente al usuario.

CE	Hasta 140 kg (310 lb.)
UKCA	Hasta 140 kg (310 lb.)

Antes de utilizar este equipo, registre la información de identificación del producto indicada en la etiqueta de identificación en el «Registro de inspección y mantenimiento» al final de este manual.

Tabla 1: Especificaciones del producto

Especificaciones del sistema			
Normativa:	Cada modelo de producto está certificado o cumple con las normas y reglamentos aplicables enumerados en la Figura 1.		
Especificación WIND			
El arnés de cuerpo entero, modelos 1112741, 1112742, 1112743, tiene dos elementos de conexión laterales que se utilizan para el posicionamiento, sin soporte para la espalda.			
Especificaciones de componentes			
Figura 1 Categoría	Referencia de la figura 1	Descripción	Materiales
Elementos de fijación	①	Anilla en D dorsal	Aleación de aluminio, Acero de aleación: fuerza de tracción de 22,2 kN (5 000 lbf)
	②	Anilla D para el esternón	Aleación de aluminio, Acero de aleación: fuerza de tracción de 22,2 kN (5 000 lbf)
	③	Anillas D para la cadera	Aleación de aluminio, Acero de aleación: fuerza de tracción de 22,2 kN (5 000 lbf)
	④	Anilla en D para zona frontal	Aleación de aluminio, Acero de aleación: fuerza de tracción de 22,2 kN (5 000 lbf)
Hebillas y Ajustadores	⑤	Hebillas de autoconexión rápida	Acero, acero inoxidable y acero de aleación: fuerza de tracción de 18 kN (4 000 lbf)
	⑥	Hebillas de conexión rápida	Acero, acero inoxidable y acero de aleación: fuerza de tracción de 18 kN (4 000 lbf)
	⑦	Hebillas pasantes	Acero de aleación: fuerza de tracción de 18 kN (4 000 lbf)
	⑧	Ajustadores Revolver	Aleación de aluminio, acero inoxidable, acero de aleación y nailon: límite elástico de 18 kN (4 000 lbf)
Protectores	⑨	Almohadilla para la espalda y los hombros	Mezcla de nailon y poliéster
	⑩	Protector acolchado para cinturón y cadera	Mezcla de nailon y poliéster
	⑪	Almohadilla de pierna	Mezcla de nailon y poliéster
	⑫	Almohadilla de desgaste lumbar	Mezcla de nailon y poliéster
Otros elementos	⑬	Suspension Trauma Straps	Tejido de poliéster con hilo de poliéster
	⑭	Protector de eslinga	Mezcla de nailon y poliéster
	⑮	Bucle de rescate	Tejido de poliéster con hilo de poliéster
Materiales adicionales			
Descripción	Materiales		
Cincha	Poliéster: límite elástico de 27 kN (6 000 lbf)		
Cosido	Hilo de poliéster en cincha de poliéster		
Cubiertas de la etiqueta	Mezcla de nailon y poliéster		
Especificaciones de rendimiento			
Distancia máxima de caída libre:	Consulte el manual de instrucciones de su subsistema de conexión para obtener más información sobre los requisitos de distancia máxima de caída libre.		
Fuerza máxima de detención:	Consulte el manual de instrucciones de su subsistema de conexión para obtener más información sobre los requisitos de fuerza de detención máxima.		
Estiramiento máximo del arnés:	45,7 cm (1,5 ft.)		

1.0 APLICACIÓN DE PRODUCTO

- 1.1 FINALIDAD:** Los arneses de cuerpo completo brindan a los usuarios los medios para conectarse a los sistemas de protección contra caídas. Los elementos de fijación del arnés de cuerpo completo sirven como puntos de conexión para el subsistema de conexión, que asegura al usuario a un punto de anclaje. Los arneses de cuerpo completo se pueden usar para una variedad de sistemas de protección contra caídas. La aplicación del sistema está determinada por la marca de su arnés de cuerpo completo y los elementos de fijación presentes en su arnés. Consulte la «Descripción general del producto» y la Figura 2 para obtener una lista completa de las aplicaciones de protección contra caídas disponibles para su modelo de arnés de cuerpo completo.
- 1.2 NORMATIVA:** Su producto cumple las normas nacionales o regionales identificadas en la portada de estas instrucciones. Si se revende este producto fuera del país de destino original, el revendedor debe proporcionar estas instrucciones en el idioma del país en donde se vaya a utilizar el producto.

Para obtener más información sobre los requisitos de certificación o conformidad, consulte las normas y reglamentaciones aplicables enumeradas para su producto (p. ej., los códigos de protección contra caídas ANSI/ASSP Z359).

- 1.3 FORMACIÓN:** La instalación y el uso de este equipo deberán correr a cargo de personas que hayan recibido formación sobre su correcta aplicación. Estas instrucciones han de utilizarse como parte de cualquier programa de formación de empleados exigido conforme a normativas nacionales, regionales o locales. Es responsabilidad de los usuarios y los instaladores de este equipo conocer las presentes instrucciones; haber recibido formación en cuanto al cuidado y uso correctos de este; y conocer las características de funcionamiento, las limitaciones de uso y las consecuencias del uso indebido del equipo.
- 1.4 PLAN DE RESCATE:** Al utilizar este equipo y los subsistemas de conexión, la empresa deberá contar con un plan de rescate por escrito y los medios necesarios para llevarlo a término e informar de dicho plan a los usuarios, las personas autorizadas y los responsables del rescate. Se recomienda tener en el centro un equipo de rescate con formación. Se deben proporcionar a los miembros del equipo las técnicas y el equipo necesarios para llevar a cabo un rescate con éxito. Se debe proporcionar de forma periódica formación a los responsables del rescate para garantizar su competencia. Los rescatadores deben recibir estas instrucciones. Debe haber contacto visual o medios de comunicación con la persona rescatada en todo momento durante el proceso de rescate.

2.0 REQUISITOS DEL SISTEMA

- 2.1 CAPACIDAD:** la capacidad del usuario de un sistema completo de protección contra caídas está limitada por su componente de capacidad máxima nominal más baja. Por ejemplo, si su subsistema de conexión tiene una capacidad menor que su arnés, debe cumplir con los requisitos de capacidad de su subsistema de conexión. Consulte las instrucciones del fabricante de cada componente de su sistema para conocer los requisitos de capacidad.
- 2.2 SUBSISTEMAS DE CONEXIÓN:** los subsistemas de conexión (dispositivos autorretráctiles, eslingas absorbentes de energía, subsistemas de línea de vida, etc.) deben ser adecuados para su aplicación. Para obtener más información, consulte las instrucciones del fabricante del subsistema.
- 2.3 PELIGROS RELACIONADOS CON EL ENTORNO:** la utilización de este equipo en zonas con peligros en el entorno puede requerir precauciones adicionales para evitar que se produzcan lesiones personales o daños al equipo. Algunos de los peligros son, entre otros: el calor, los agentes químicos, los ambientes corrosivos, líneas de alta tensión, gases explosivos o tóxicos, maquinaria en movimiento y bordes afilados, o bien materiales que puedan caer y golpear al usuario o el equipo. Póngase en contacto con los servicios técnicos de 3M para obtener más aclaraciones.
- 2.4 SUSPENSIÓN PROLONGADA:** Los arneses de cuerpo completo no deben utilizarse en aplicaciones de suspensión prolongada. La suspensión prolongada puede provocar traumas. Si el usuario va a estar suspendido durante un período de tiempo prolongado, se recomienda utilizar algún tipo de soporte para el asiento. 3M recomienda una tabla de asiento, un asiento de trabajo con suspensión, una eslinga de asiento o una silla de contra maestre. Póngase en contacto con los servicios técnicos de 3M para obtener más información.
- 2.5 COMPATIBILIDAD DE LOS COMPONENTES:** El equipo 3M está diseñado para usarse con equipos 3M. El uso con un equipo que no sea 3M lo debe aprobar una persona competente. Las sustituciones realizadas con equipos no aprobados pueden poner en peligro la compatibilidad del equipo y pueden afectar la seguridad y confiabilidad de su sistema de protección contra caídas. Lea y siga todas las instrucciones y advertencias de todos los equipos antes de usarlos.
- 2.6 COMPATIBILIDAD DE LOS CONECTORES:** los conectores son compatibles con los elementos de conexión cuando el tamaño y la forma de cualquiera de los componentes no provocan que el conector se abra inadvertidamente, independientemente de la orientación. Los conectores deben cumplir con los estándares aplicables. Los conectores deben estar completamente cerrados y bloqueados durante el uso.

Los conectores 3M (ganchos de seguridad y mosquetones) han sido diseñados para usarse solo como se indica en los manuales de instrucciones. Asegúrese de que los conectores sean compatibles con los componentes del sistema a los que están conectados. No utilice equipos que no sean compatibles. El uso de componentes no compatibles puede hacer que el conector se desenganche involuntariamente (consulte la Figura 3). Si el elemento de conexión al que se acopla un conector es más pequeño de lo normal o tiene forma irregular, puede suceder que el elemento conector ejerza fuerza sobre el mecanismo de apertura del conector (A). Esta fuerza podría hacer que la puerta se abra (B), desenganchando el conector del elemento de conexión (C).

2.7 REALIZACIÓN DE LAS CONEXIONES: todas las conexiones deben ser compatibles en tamaño, forma y resistencia. Consulte la Figura 4 para ver ejemplos de conexiones incorrectas. No acople los ganchos de seguridad o mosquetones:

- A. A una anilla en D que tenga otro conector acoplado.
- B. De manera que suponga una carga sobre el mecanismo de apertura. Los ganchos de seguridad de cuello grande no deben conectarse a anillos en D de tamaño estándar u otros elementos de conexión, a menos que el gancho de seguridad tenga una resistencia de compuerta de 16 kN (3600 lbf) o más.
- C. En un acoplamiento en falso, cuando el tamaño o forma del conector o elemento de conexión no sean compatibles y, sin confirmación visual, los conectores parece que están completamente acoplados.
- D. Entre sí.
- E. Directamente a la tela o la eslinga de cuerda o el cabo, a menos que las instrucciones del fabricante, tanto para la eslinga como para el conector, permitan específicamente dicha conexión.
- F. A cualquier objeto cuyo tamaño o forma no permita que el conector se cierre y bloquee por completo, o que pueda causar que el conector se desenrolle.
- G. De modo que el conector no quede correctamente alineado mientras está soportando carga.

2.8 FIJACIÓN DE USO DE LA ESLINGA: La figura 5 muestra el uso de eslinga. La fijación de uso de eslinga se destina a fijar el extremo libre de un dispositivo autorretráctil montado en arnés o eslinga cuando no está conectado a un punto de conexión de anclaje para proteger de las caídas. La fijación de uso de la eslinga no debe usarse nunca como un elemento de fijación anticaídas del arnés para conectar una eslinga o un dispositivo autorretráctil (A).

Cuando no esté conectado a un punto de conexión de anclaje, el ramal no conectado de una eslinga debe fijarse de forma adecuada en el arnés (B) o asegurarse a la mano del usuario como en los usos de 100 % de amarre (C). Los ramales libres de las eslingas (D) pueden hacer tropezar al usuario o engancharse con los objetos que se encuentran a su alrededor, provocando así una caída.

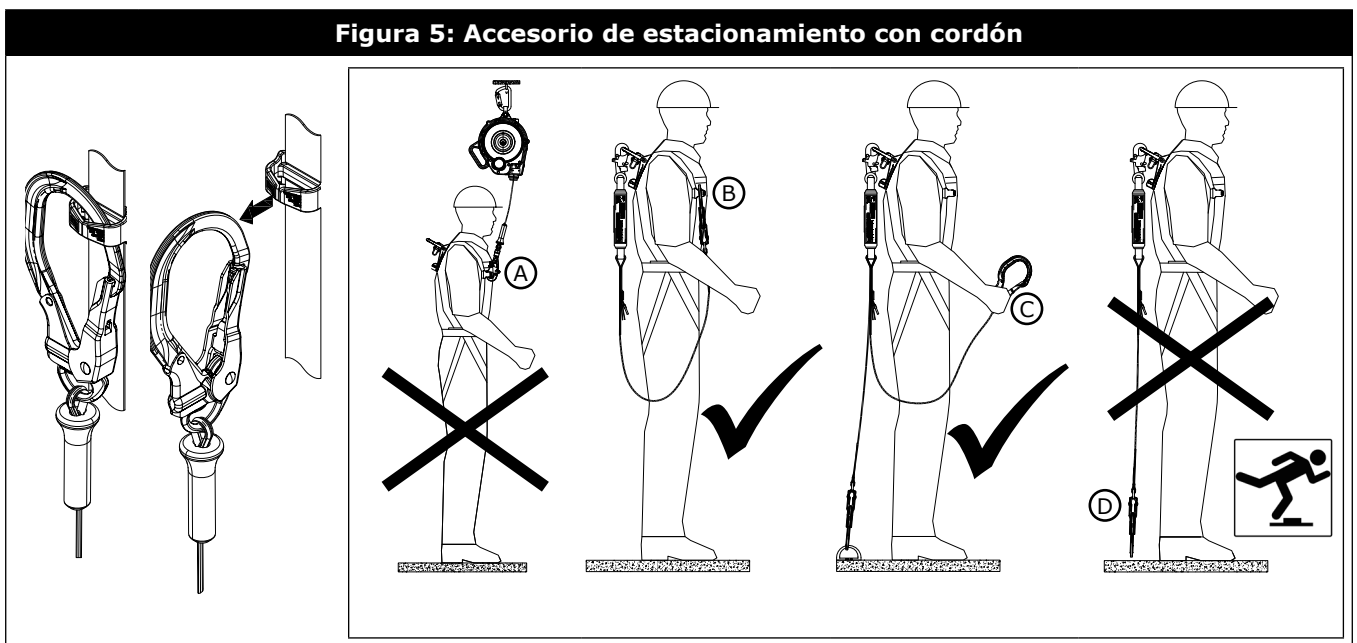
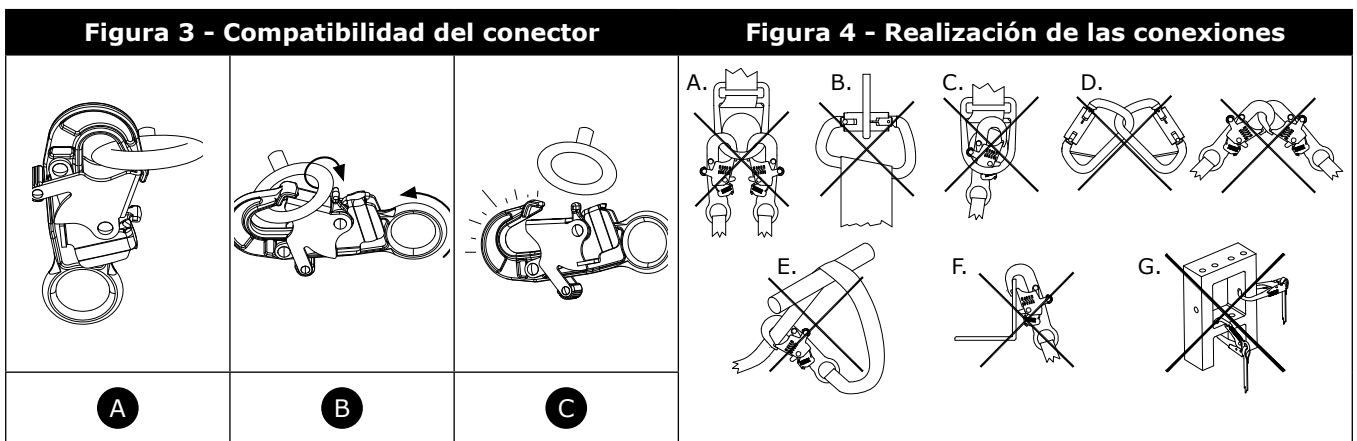

3.0 INSTALACIÓN

3.1 PRESENTACIÓN GENERAL: Los arneses de cuerpo completo deben usarse como parte de un sistema de protección contra caídas. Asegúrese de que cada componente de su sistema de protección contra caídas esté instalado según las instrucciones del fabricante.

3.2 PLANIFICACIÓN: Planifique su sistema de protección contra caídas antes de la instalación. Tenga en cuenta todos los factores que podrían afectar a su seguridad antes, durante y después de una caída. Tenga en cuenta todos los requisitos y limitaciones definidos en estas instrucciones.

A. ANCLAJE: Seleccione un anclaje que cumpla los requisitos de carga estática de la aplicación de protección contra caídas. Consulte las instrucciones del fabricante de cada componente de su sistema de protección contra caídas para obtener más información. La ubicación del anclaje debe abordar todos los requisitos especificados en estas instrucciones.

B. BORDES AFILADOS: Evite trabajar cuando los componentes del sistema puedan entrar en contacto con bordes afilados y superficies abrasivas sin protección, o desgastarse contra ellos. Todos los bordes afilados y las superficies abrasivas deben cubrirse con material protector.

C. SUBSISTEMAS DE CONEXIÓN: Los subsistemas de conexión utilizados con el arnés deben ser adecuados para la aplicación de su sistema. Consulte la Descripción general del producto y la Figura 2 para obtener más información, así como las instrucciones del fabricante para su subsistema de conexión.

D. ESTIRAMIENTO DEL ARNÉS: Se debe esperar cierta cantidad de estiramiento del arnés cuando se usa este producto como parte de un sistema de detención de caídas durante la detención de caídas. Consulte la «Tabla 1: Especificaciones del producto» para ver cuánto se estira el arnés al usar este producto. El estiramiento del arnés debe agregarse a todos los requisitos de espacio libre de caída para su sistema, a menos que ya esté considerado por el subsistema de conexión u otro componente. Consulte las instrucciones del fabricante de su subsistema de conexión para obtener más información sobre los requisitos de espacio libre de caída.

El estiramiento máximo del arnés está determinado por la norma o reglamento aplicable.

E. EXTENSIONES DEL ANILLO EN D: Cuando se utilizan, las extensiones de anillos en D aumentan los requisitos de distancia de caída al incrementar la cantidad de caída libre presente en el sistema de detención de caídas. La longitud de la extensión del anillo en D debe añadirse a todos los requisitos de espacio libre de caída como parte del valor de caída libre del sistema. Si existe un límite superior para la caída libre dentro del sistema, entonces el uso del sistema debe ajustarse para permanecer por debajo de ese límite. Consulte la Tabla 1 para conocer la longitud de su extensión de anillo en D. Consulte las instrucciones del fabricante de su subsistema de conexión para obtener más información sobre los requisitos en caso de caída y la distancia de caída.

Nunca utilice extensiones de anillos en D en aplicaciones de borde de ataque.

3.3 HEBILLAS DE SUJECCIÓN: Los arneses 3M cuentan con una variedad de hebillas que sujetan y ajustan las correas para las piernas y el tórax. Consulte la figura 1 para ver los tipos de hebillas del arnés. La figura 6 ilustra el funcionamiento de las siguientes hebillas:

1. Hebillas de conexión rápida:

A. Para sujetar la hebilla de conexión rápida: Inserte la pestaña en el receptor hasta que se escuche un clic.

B. Para ajustar la correa de la cincha: Tire de la correa de la cincha hacia delante o hacia atrás a través de la ranura de la hebilla para apretarla o aflojarla.

C. Para soltar la hebilla de conexión rápida: apriete las palancas de bloqueo de un lado del receptor. Saque la lengüeta del receptor.

2. Hebillas pasantes:

A. inserte el lado "macho" de la hebilla a través de la ranura del lado "hembra".

B. Ajuste la correa que queda libre para que el lado "macho" de la hebilla quede contra el lado "hembra". Asegure el extremo de correa que queda libre en el portacorreas.

3.4 AJUSTES DE ARNÉS: los arneses están equipados con un par de ajustadores para torso para ajustar las correas de los hombros. La figura 7 ilustra el funcionamiento de los ajustadores para torso:

1. Ajustadores de torso Revolver:

A. Ajuste: Gire la perilla del trinquete de Revolver como se muestra en la figura 7 para apretar las almohadillas para hombros.

B. Aflojamiento: Tire de las perillas del trinquete de Revolver hacia fuera y gírelas como se muestra en la figura 7 para aflojar las almohadillas para hombros.

3.5 MONTAJE Y AJUSTE DEL ARNÉS DE CUERPO COMPLETO: La figura 8 ilustra el montaje y ajuste del arnés. Al ponerse el arnés, asegúrese de que tenga un ajuste ceñido y cómodo. Para montar y ajustar el arnés:

los procedimientos para abrochar y ajustar las correas del arnés variarán en función del modelo del arnés. Consulte las Secciones 3.3 y 3.4 para obtener más información, así como las Figuras 6 y 7.

1. Levante y sujete el arnés por la anilla en D dorsal. Evite que las correas del arnés se tuerzan siguiendo los siguientes pasos.

2. Agarre las correas para los hombros y deslice el arnés por un brazo. El anillo en D dorsal debe colocarse en la espalda. Asegúrese de que las correas del arnés no estén enredadas y que cuelguen libremente. Deslice el brazo libre por el arnés y coloque las correas para los hombros sobre los hombros. Si el arnés se coloca correctamente, la correa y la hebilla para el tórax se ubicarán en la parte delantera.

3. Ponga la correa de la pierna derecha entre las piernas. Levante la correa entre sus piernas y conéctela a la hebilla de acoplamiento en su cadera derecha. Ajuste la correa para la pierna hasta que quede bien sujeta y cómoda. Cuando esté ajustada y quede confortable, inserte el extremo libre de la correa para la pierna bajo el portacorreas. Repita este proceso para abrochar y ajustar la correa para la pierna izquierda.
4. Si está presente, ajuste y abroche el cinturón con hebilla de lengüeta.
5. Abroche y ajuste la correa del pecho. La correa para el tórax deberá estar aproximadamente 15 cm (6,0 pulgadas) por debajo de la parte superior de los hombros. Cuando esté ajustada de forma confortable, inserte el extremo libre de la correa para el tórax bajo el portacorreas.
6. Ajuste las correas de los hombros para un ajuste ceñido y cómodo con los ajustadores del torso. Cada correa para el hombro debe ajustarse a la misma longitud. La correa para el pecho debe estar centrada en la parte inferior del pecho, aproximadamente a 15 cm (6,0 pulgadas) por debajo de los hombros. La anilla en D dorsal debe quedar centrada entre los omóplatos. Si el sistema incluye la anilla D para el esternón, debe quedar colocada hacia el lado, a 51 mm (2,0 pulgadas) con respecto a la línea central vertical del arnés.

Figura 6: Hebillas



Figura 7: Ajustadores



Figura 8: Colocación del arnés

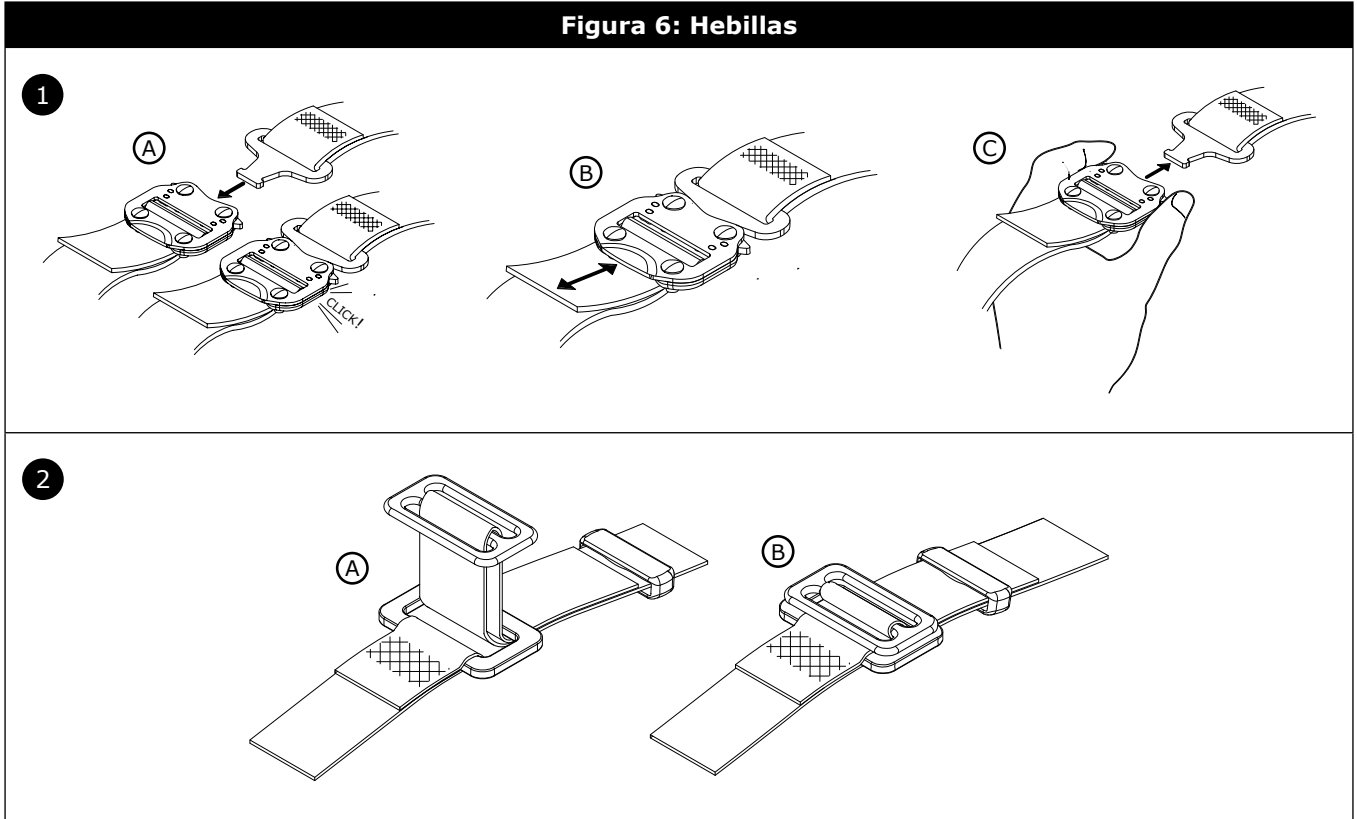

Figura 9: Acolladores de seguridad con extremos de bucle

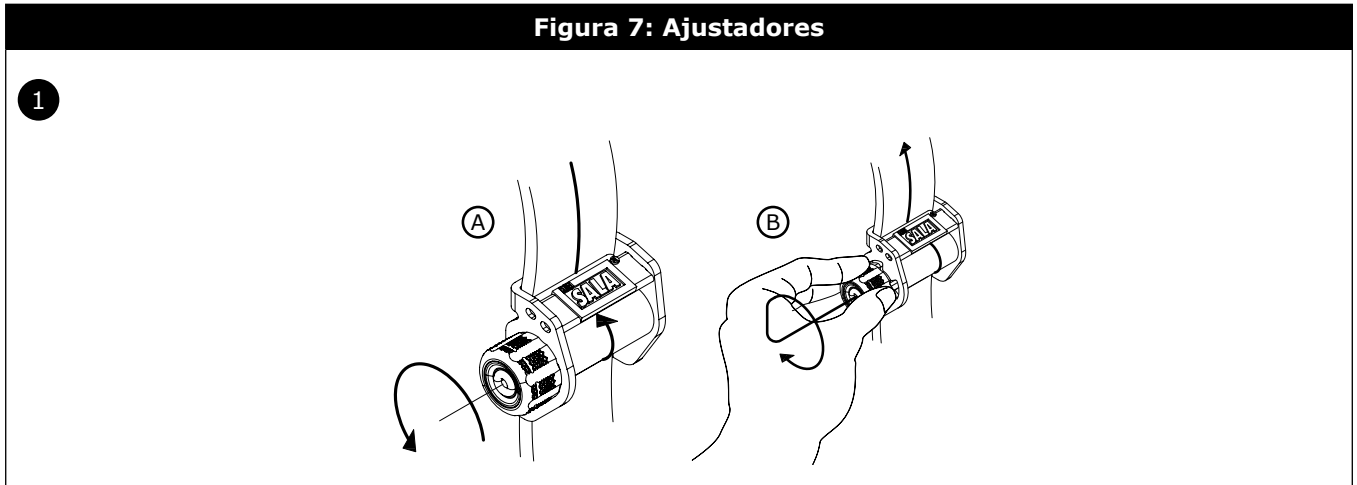

3.6 INSTALACIÓN DE UN SRD MONTADO EN ARNÉS: Los SRD montados en arneses se aseguran directamente a los arneses por medio de una interfaz de arnés. Las interfaces de arnés son un tipo de conector especialmente diseñado para este propósito. En general, hay dos tipos de interfaz de arnés: pasador recto y mosquetón. Las instrucciones para cada estilo se proporcionan a continuación.

Las instrucciones pueden variar según el modelo de interfaz de arnés. Para obtener más información sobre cómo utilizar la interfaz de arnés, consulte las instrucciones del fabricante de la interfaz de arnés o del producto con el que se suministró.

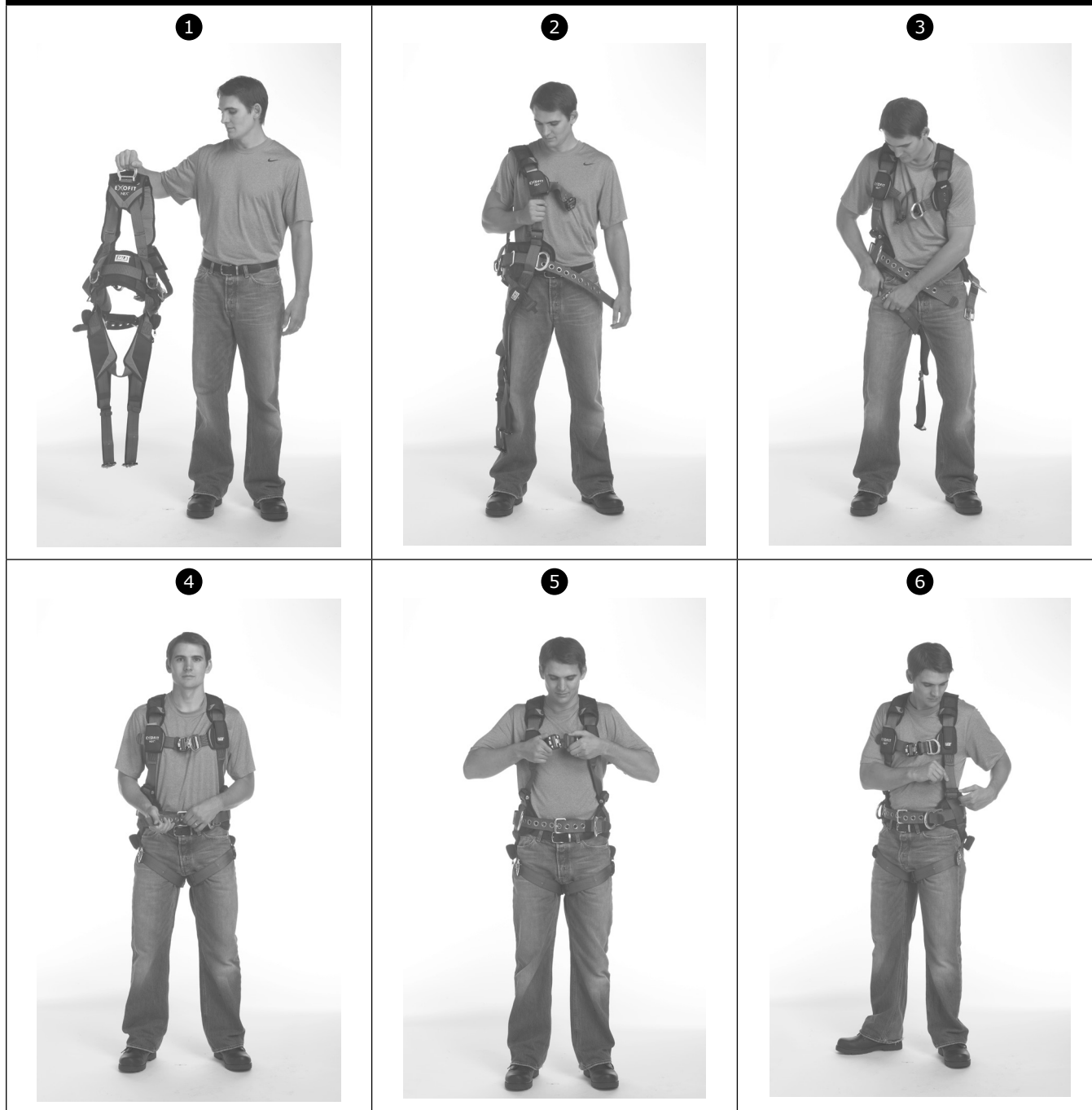
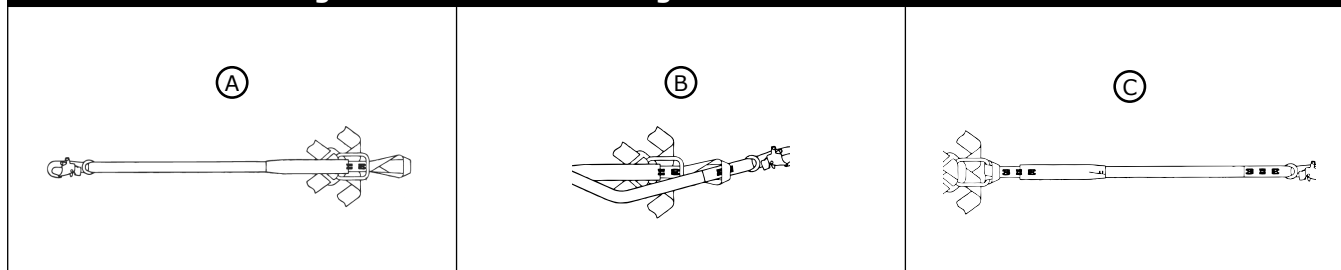
No retire la placa trasera del arnés cuando instale un SRD montado en el arnés.

A. INTERFAZ DE PIN RECTO: Las interfaces de arnés de pasador recto incluyen un pasador de bloqueo para asegurarlo al arnés. Las interfaces de pin directo se pueden usar con formatos Single-SRD o Twin-SRD, según la interfaz de arnés utilizada. Consulte la figura 10 como referencia.

1. Presione ambos botones de bloqueo (A) en la parte delantera de la interfaz de su arnés para abrir. Con los botones de bloqueo presionados, retire el pasador de bloqueo (B) de la interfaz del arnés.
2. Pase el pasador de seguridad (B) detrás de ambas correas del arnés (C), capturando las correas mientras vuelve a insertar el pasador en la interfaz del arnés. Se debe escuchar un clic audible cuando se vuelvan a acoplar los pasadores de bloqueo.
3. Verifique que la interfaz del arnés esté segura y que ambas correas del arnés (C) estén capturadas por la interfaz del arnés.

B. INTERFAZ DE MOSQUETÓN: Las interfaces de mosquetón son mosquetones que funcionan como interfaces de arnés. Las interfaces de mosquetón se pueden usar con formatos Single-SRD o Twin-SRD, aunque los métodos variarán ligeramente. Consulte la Figura 11 como referencia, que muestra cómo instalar la interfaz del mosquetón utilizando un formato Twin-SRD.

1. Abra la puerta (A) de la interfaz del mosquetón. Deslice el SRD (C) sobre el brazo abierto (B) del mosquetón. Luego, deslice el SRD hacia el lado opuesto del mosquetón.
2. Mantenga abierta la compuerta (A) de la interfaz del mosquetón, luego deslice el brazo abierto (B) detrás y alrededor de ambas correas del arnés (D), capturando las correas dentro de la interfaz del mosquetón.
3. Enrosque el segundo SRD (E) en el brazo abierto (B) de la interfaz del mosquetón. Luego, suelte la compuerta para cerrar y asegurar la interfaz del mosquetón.
4. Verifique que la interfaz del mosquetón esté segura y que ambas correas del arnés (D) estén capturadas por la interfaz.

Para formatos Single-SRD, solo se debe conectar un SRD a la interfaz del mosquetón. En este formato, la interfaz del mosquetón se puede asegurar como se describe anteriormente, o directamente a su anillo en D dorsal. Si lo asegura a su anillo en D dorsal, no capture las correas del arnés.

3.7 INSTRUCCIONES PARA DESPLEGAR LAS SUSPENSION TRAUMA STRAPS: La figura 12 muestra cómo desplegar las Suspension Trauma Straps. En caso de caída, el trabajador deberá desplegar las Suspension Trauma Straps para paliar un posible trauma por suspensión. Para desplegar las Suspension Trauma Straps en su arnés:

1. Localice las Suspension Trauma Straps (A) en su arnés. Las Suspension Trauma Straps deberían estar en un cajetín con cremallera en la parte delantera, cerca de los dos puntos de intersección de las correas para las piernas.
2. Despliegue las correas «Suspension Trauma» abriendo los compartimentos con cremallera ubicados a los laterales de los cajetines. Guíe las correas (B) desde el interior de cada cajetín con una longitud suficiente que le permita frenarse. Junte las dos correas y fíjelas entre sí mediante el Strap Hook (C).
3. Extienda las correas conectadas tanto como sea necesario para crear un tramo de tejido sobre el que pueda frenarse. Presione los talones sobre cada lado del punto de conexión y manténgase derecho. Esto debería transferir una cantidad significativa de peso a los pies del usuario, disminuyendo la probabilidad de trauma por suspensión.

3.8 AMARRES DE SEGURIDAD CON EXTREMOS DE BUCLE: Algunas eslingas se han diseñado para bloquearse en un lazo de cincha para proporcionar una conexión compatible. Las eslingas se pueden coser directamente al lazo de cincha para formar una conexión permanente. No realice varias conexiones en un lazo de cincha, a menos que se bloqueen dos eslingas en un lazo de cincha del tamaño adecuado. Consulte la figura 9 como referencia. Para estrangular un cordón en un lazo web:

1. Inserte el lazo de cincha de la eslinga por el lazo de cincha o la anilla D que hay en el arnés.
2. Inserte el extremo pertinente de la eslinga por el lazo de cincha de la eslinga.
3. Tire de la eslinga por el lazo de cincha de conexión para asegurarla.

3.9 CONEXIÓN DE LOS COMPONENTES DEL SISTEMA: Después de ponerse el arnés, el usuario puede conectarse a su sistema de protección contra caídas. Observe todos los requisitos especificados en estas instrucciones y las instrucciones del fabricante incluidas con los componentes del sistema. Consulte la descripción general del producto para obtener más información sobre las aplicaciones del sistema.

Figura 10 - Interfaz de pasador recto



Figura 11 - Interfaz de mosquetón



Figura 12 - Activación de las Trauma Straps

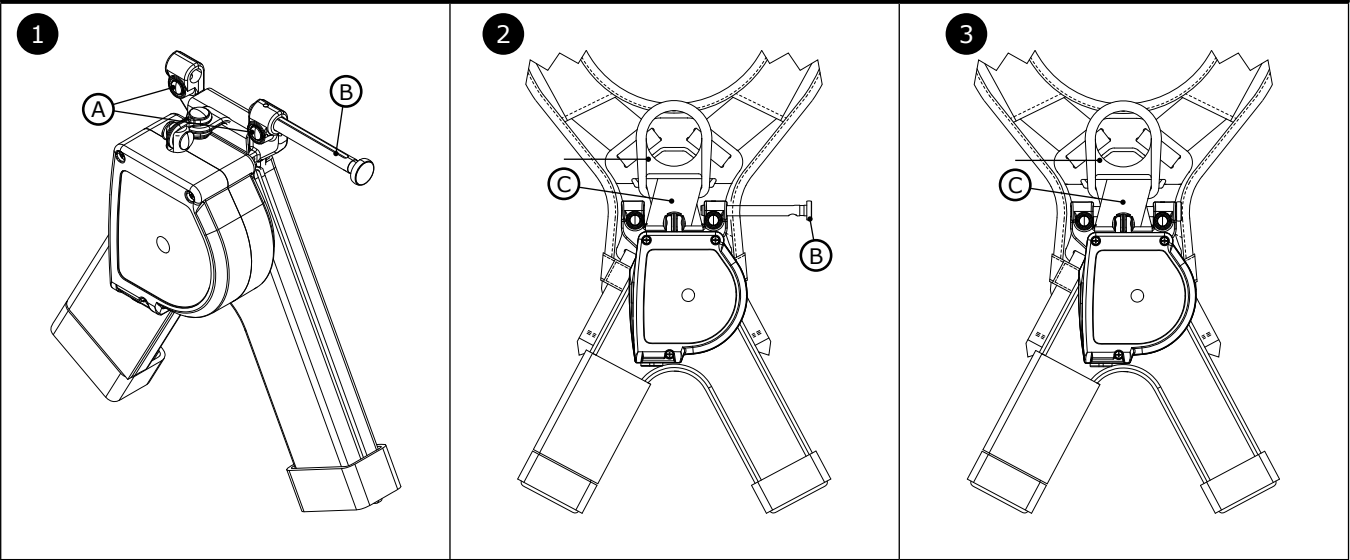

4.0 USO

- 4.1 ANTES DE CADA USO:** verifique que su área de trabajo y el sistema de protección contra caídas cumplan con todos los criterios definidos en estas instrucciones. Compruebe que exista un plan de rescate formal. Inspeccione el producto según los puntos en el «Registro de inspección y mantenimiento». Si la inspección revela una condición insegura o defectuosa, o si surge alguna duda sobre su condición para un uso seguro, retire el producto del servicio inmediatamente. Marque claramente el sistema con «NO UTILIZAR». Consulte la Sección 5 para obtener información.
- 4.2 REALIZACIÓN DE LAS CONEXIONES:** cuando utilice un gancho para la conexión al anclaje o cuando acople los componentes del sistema, asegúrese de que no haya posibilidad de deslizamiento. Esto ocurre cuando se abre la apertura del gancho por accidente y éste se suelta, debido a una interferencia entre el gancho y el conector de acoplamiento. Para evitar la posibilidad de que se suelte, deben utilizarse ganchos y mosquetones con cierre automático. No use ganchos ni conectores que no se cierren completamente sobre el objeto de fijación. Para obtener más información sobre cómo realizar las conexiones, consulte las instrucciones del fabricante del subsistema.

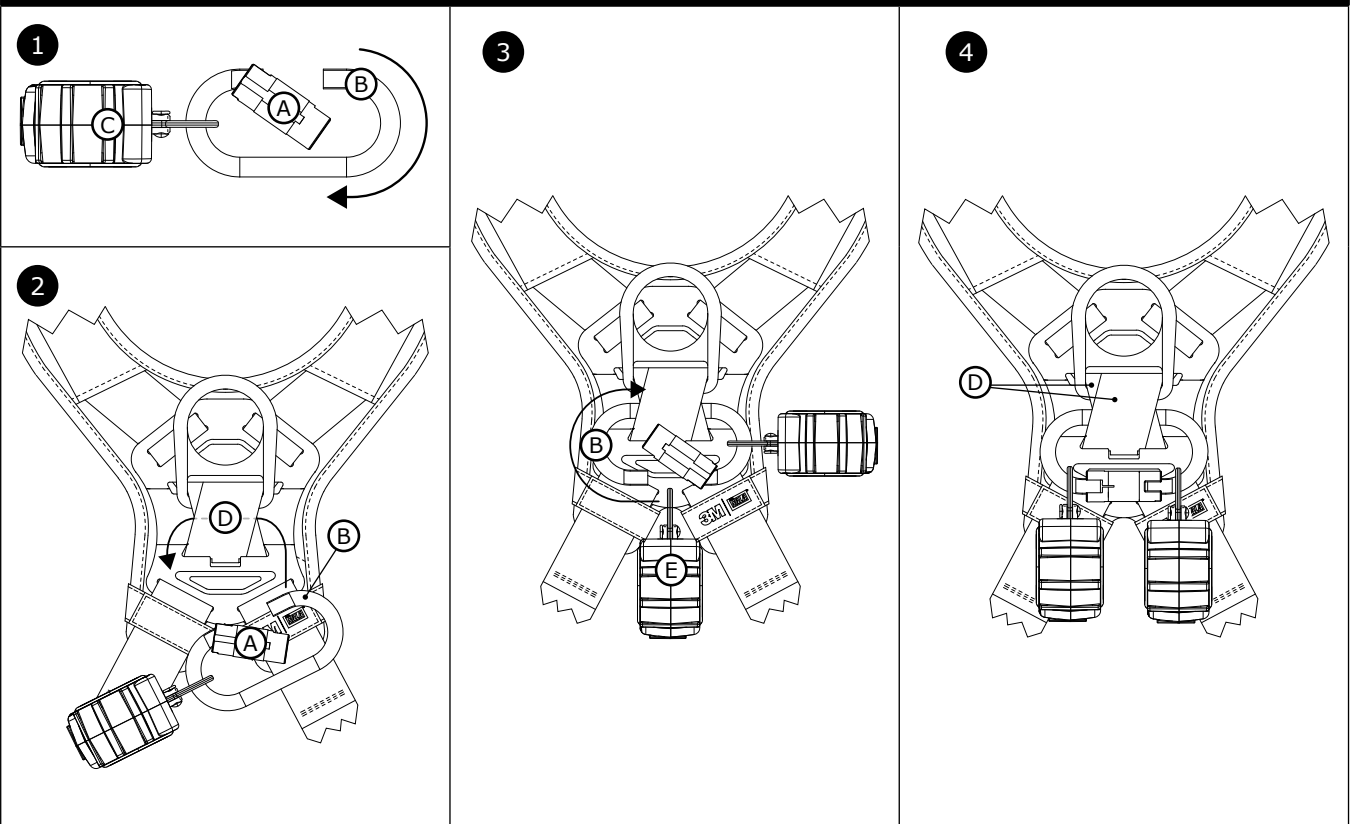
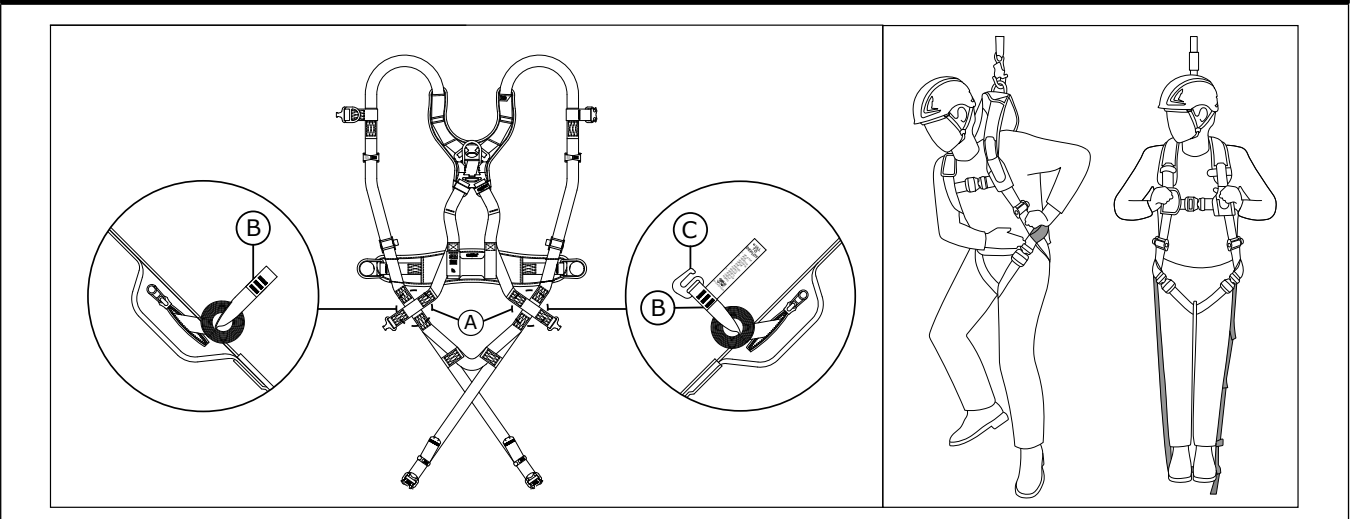
5.0 INSPECCIÓN

Cuando el equipo se haya retirado del servicio, no podrá volver a ponerse en servicio hasta que una persona cualificada confirme por escrito que es aceptable hacerlo.

- 5.1 FRECUENCIA DE INSPECCIÓN:** El producto debe ser revisado por el usuario antes de cada uso y, además, por una persona competente que no sea el usuario en intervalos no superiores a un año. Si el equipo se utilizar con mayor frecuencia y este se usa en condiciones más duras, puede ser necesario aumentar la frecuencia de las inspecciones de la persona competente. La frecuencia de estas inspecciones debe ser determinada por la persona competente según las condiciones específicas del lugar de trabajo.
- 5.2 PROCEDIMIENTOS DE INSPECCIÓN:** Inspeccione el producto según los procedimientos definidos en «Registro de inspección y mantenimiento». El propietario de este equipo debe conservar la documentación de cada inspección. Se debe colocar un registro de inspección y mantenimiento cerca del producto o en otro punto que sea de fácil acceso para los usuarios. Se recomienda que este producto esté marcado con la fecha de la próxima o última inspección.
- 5.3 DEFECTOS:** Si el producto no se puede poner en servicio de nuevo debido a un defecto existente o falta de seguridad, el producto debe destruirse o enviarse a 3M para su sustitución.
- 5.4 VIDA ÚTIL DEL PRODUCTO:** la vida útil del producto depende de las condiciones de trabajo y mantenimiento. Siempre que el producto cumpla los criterios de inspección, este podrá seguir utilizándose, con un máximo de 10 años.

6.0 MANTENIMIENTO, REPARACIONES y ALMACENAMIENTO

Cuando un equipo precise mantenimiento o esté programado para el mismo debe estar etiquetado como «NO UTILIZAR». Estas etiquetas de equipo no se deben quitar hasta que se realice el mantenimiento.

No limpie ni desinfecte el producto mediante ningún método que no sea el descrito en las siguientes instrucciones de limpieza. Otros métodos pueden tener efectos adversos sobre el producto o el usuario.

- 6.1 LIMPIEZA:** Los arneses de cuerpo entero de 3M deben limpiarse de acuerdo con las instrucciones de 3M. Para limpiar el arnés, lávelo con un detergente suave sin lejía y luego enjuáguelo. Posteriormente, el arnés debe colgarse para que se seque al aire. Tanto la temperatura del agua utilizada para la limpieza como la temperatura de secado al aire nunca deben exceder los 54,4°C (130°F). Para obtener más información, consulte el boletín técnico en nuestro sitio web: <http://www.3M.com/FallProtection/WebCleaning>

Si tiene alguna pregunta sobre los procedimientos de limpieza, comuníquese con el Servicio Técnico de 3M.

- 6.2 REPARACIONES:** Este equipo no se puede reparar. Al retirarlo definitivamente del servicio, corte las correas del arnés o deje inutilizable el arnés antes de desecharlo.
- 6.3 ALMACENAMIENTO Y TRANSPORTE:** Transporte y almacene el producto en un entorno fresco, seco y limpio, y apartado de la luz directa del sol. Evite las zonas donde pueda haber vapores químicos. Inspeccione exhaustivamente los componentes después de un período prolongado de almacenamiento.

Se recomienda que el usuario limite la exposición del producto a la luz ultravioleta. La exposición prolongada a la luz ultravioleta podría hacer que el material de las correas se degrade más rápidamente.

7.0 ETIQUETAS y MARCAS

7.1 **ETIQUETAS:** la figura 14 ilustra las etiquetas de productos y su ubicación en el arnés. Todas las etiquetas deberán estar colocadas y ser completamente legibles. La información de las etiquetas es la siguiente:

A	<p>Ⓐ Cincha de poliéster en el arnés de cuerpo. Ⓑ Capacidad: MÁX. una persona 140 kg (310 lb). Ⓒ No quite la etiqueta. Ⓓ Hecho en Eslovaquia Ⓔ <i>Advertencia:</i> No exceda la capacidad de este ni de otros componentes del sistema. La capacidad es el peso combinado para el que se ha diseñado el componente. El peso combinado incluye el peso corporal del usuario, la ropa, las herramientas y cualquier objeto que lleve consigo. Póngase en contacto con 3M para obtener más información.</p> <p>Ⓕ Antes del utilizar el producto, deberá leer y comprender bien las instrucciones del fabricante. Es obligatorio seguir las instrucciones entregadas con este producto. Si no lo hace, puede sufrir lesiones graves o mortales. Póngase en contacto con 3M si necesita una hoja de instrucciones. Inspeccione antes de cada uso. No lo utilice si se aprecian daños o desgaste. Este arnés de cuerpo completo sirve para detener las caídas libres más graves. Los elementos sometidos a fuerzas de detención de caídas o de impacto deberán dejar de usarse de inmediato y desecharse. Al realizar las conexiones, utilice solamente los conectores con autobloqueo. El gancho de seguridad y la anilla D deberán ser compatibles en tamaño, forma y resistencia. Este producto no es resistente al calor ni ignífugo. Las reparaciones solo debe realizarlas 3M. Las modificaciones o un uso indebido del equipo anularán la garantía.</p>
B	<p>Ⓐ Número de serie Ⓑ Mes de fabricación Ⓒ Año de fabricación Ⓓ Número de lote Ⓔ Número de modelo Ⓕ Norma europea Ⓖ  Leer las instrucciones Ⓗ Marca CE de conformidad europea, Marca UKCA de conformidad en RU Ⓘ Número de organismo notificado que realiza la inspección de conformidad con respecto al tipo Ⓝ Iniciales del registro de inspección Ⓚ Fecha del registro de inspección Ⓛ Tamaño del cinturón Ⓜ Especificación WIND</p>
C	<p>1) El accesorio dorsal es para la detención de caídas, la retención de viaje o el rescate. 2) La fijación al esternón es para la detención de caídas, la sujeción en viaje o el rescate. 3) Las fijaciones de los hombros son para el rescate o la entrada/recuperación. 4) Las sujeciones de la cadera son para el posicionamiento en el trabajo o la sujeción en el viaje. 5) La fijación frontal es para el posicionamiento en el trabajo, la retención en el viaje o el rescate. 6) La fijación trasera de la cintura es para la sujeción de los viajes. Ⓐ PARA MÁS DETALLES, CONSULTE LAS INSTRUCCIONES DE USO</p>

8.0 ETIQUETA RFID

8.1 **UBICACIÓN:** el producto 3M al que hace se referencia en estas instrucciones para el usuario está equipado con una etiqueta de identificación por radiofrecuencia (RFID). Las etiquetas de RFID se pueden usar en coordinación con un escáner de etiquetas de RFID para registrar los resultados de la inspección del producto. Consulte la Figura 13 para ver dónde se encuentra su etiqueta RFID.

8.2 **ELIMINACIÓN:** antes de desechar este producto, quite la etiqueta de RFID y recicle/deseche de acuerdo con la normativa local. Si necesita más información sobre cómo quitar la etiqueta de RFID, consulte la página web en el enlace a continuación.



No elimine este producto como basura municipal sin clasificar. El símbolo del contenedor con ruedas tachado indica que todos los AEE (aparatos eléctricos y electrónicos) se deben eliminar de acuerdo con las leyes locales, por medio de los sistemas de devolución y recogida disponibles. Para obtener más información póngase en contacto con su distribuidor local o su representante de 3M.

Para obtener más información, visite nuestro sitio web: <http://www.3M.com/FallProtection/RFID>



9.0 GLOSARIO DE TÉRMINOS

9.1 **DEFINICIONES:** En estas instrucciones se utilizan los siguientes términos y definiciones.

Para obtener una lista completa de términos y definiciones, visite nuestro sitio web: www.3m.com/FallProtection/ifu-glossary

- **PERSONA AUTORIZADA:** persona asignada por el empleador para realizar tareas en una ubicación donde estará expuesto a riesgo de caída.
- **PERSONA COMPETENTE:** persona capaz de identificar peligros existentes y predecibles en el entorno o condiciones de trabajo insalubres, nocivas o peligrosas para los/las empleados/as y que cuenta con autorización para tomar medidas correctivas rápidas conducentes a su supresión.
- **SISTEMA DE DETENCIÓN DE CAÍDAS:** una colección de equipos de protección contra caídas configurada para proteger al usuario en caso de una caída.
- **PERSONAL CUALIFICADO:** persona con un título, certificado o prestigio profesional reconocido, o que con un amplio conocimiento, formación y experiencia haya demostrado con éxito su capacidad para solucionar o resolver problemas relacionados con la protección contra caídas y sistemas de rescate en la medida requerida por regulaciones nacionales, regionales y locales aplicables.
- **SISTEMA DE RESCATE:** Un conjunto de equipos de protección contra caídas configurados para llevar a una persona de una situación de peligro a un lugar seguro. No se permite la caída libre.
- **RESPONSABLE DEL RESCATE:** una persona que usa el sistema de rescate para realizar un rescate asistido.
- **SISTEMA DE RETENCIÓN:** una colección de equipos de protección contra caídas configurados para evitar que el centro de gravedad de la persona alcance un riesgo de caída. No se permite la caída libre.
- **USUARIO:** una persona que realiza actividades mientras está protegido por un sistema de protección contra caídas.
- **SISTEMA DE POSICIONAMIENTO DE TRABAJO:** Una colección de equipos de protección contra caídas configurados para sujetar a un usuario en una posición de trabajo. La caída libre máxima permitida es de 61 cm (2 ft).

Figura 13 - Ubicación de la etiqueta RFID



Figura 14 - Etiquetas de productos



<p>A</p>	<p>3M SALA Fall Protection www.3M.com/FallProtection JEGOROVAVA 35, BANSKÁ BYSTRICA 974 01, SLOVAKIA</p> <p>BODY HARNESS POLYESTER WEB CAPACITY: ONE PERSON 140 kg MAX. DO NOT REMOVE LABEL MADE IN SLOVAKIA</p> <p>WARNING DO NOT EXCEED CAPACITY OF THIS OR OTHER SYSTEM COMPONENTS. CAPACITY IS THE COMBINED WEIGHT FOR WHICH THE COMPONENT IS DESIGNED TO BE USED. COMBINED WEIGHT INCLUDES THE USER'S BODY WEIGHT, CLOTHING, TOOLS, AND ANY OBJECTS CARRIED. CONTACT 3M FOR MORE INFORMATION</p>	<p>F WARNING MANUFACTURER'S INSTRUCTIONS MUST BE READ AND UNDERSTOOD PRIOR TO USE. INSTRUCTIONS SUPPLIED WITH THIS PRODUCT AT TIME OF SHIPMENT MUST BE FOLLOWED. FAILURE TO DO SO COULD RESULT IN SERIOUS INJURY OR DEATH. CONTACT 3M IF INSTRUCTION SHEET IS NEEDED. INSPECT BEFORE EACH USE. DO NOT USE IF WEAR OR DAMAGE IS PRESENT. THIS BODY HARNESS IS INTENDED TO BE USED TO ARREST THE MOST SEVERE FREE FALLS. ITEMS SUBJECTED TO FALL ARREST OR IMPACT FORCES MUST BE IMMEDIATELY REMOVED FROM SERVICE AND DESTROYED. WHEN MAKING CONNECTIONS, ONLY USE SELF-LOCKING CONNECTORS. CONNECTING SNAP AND D-RING MUST BE COMPATIBLE IN SIZE, SHAPE AND STRENGTH. THIS ITEM IS NOT FLAME OR HEAT RESISTANT. REPAIRS ONLY TO BE PERFORMED BY 3M. EQUIPMENT MODIFICATION OR MISUSE VOIDS WARRANTY.</p>																		
<p>B</p>	<p>PRODUCT COMPLIANCE G = EN358:2018 H = EN361:2002 I = EN1497:2007 J = EN813:2008 K = EN355:2002 L = Spec. WIND</p> <p>CE 1019 3M JEGOROVAVA 35, BB, SLOVAKIA UK CA 0321 3M, Cain RD, RG12 8HT, UK</p> <p>BELT SIZE: xxcm - xxxcm MFRD: (y/mo) LOT: MODEL NO: STDS: 2022 / 01 220100000 xxxxxx xx</p>	<p>INSPECTION LOG A SEE RFID TAG IN CLEAR POUCH</p> <table border="1"> <thead> <tr> <th>DATE</th> <th>INITIAL</th> <th></th> <th></th> <th></th> <th></th> </tr> </thead> <tbody> <tr> <td></td> <td>J</td> <td></td> <td></td> <td></td> <td></td> </tr> <tr> <td></td> <td>K</td> <td></td> <td></td> <td></td> <td></td> </tr> </tbody> </table> <p>DO NOT REMOVE THIS LABEL</p>	DATE	INITIAL						J						K				
DATE	INITIAL																			
	J																			
	K																			
<p>C</p>	<ol style="list-style-type: none"> 1) Dorsal attachment is for fall arrest, travel restraint or rescue. 2) Sternal attachment is for fall arrest, travel restraint, or rescue. 3) Shoulder attachments are for rescue or entry/retrieval. 4) Hip attachments are for work positioning or travel restraint. 5) Frontal attachment is for Work positioning, travel restraint or rescue. 6) Rear waist attachment is for travel restraint. <p>SEE USER INSTRUCTIONS FOR MORE DETAILS A</p>																			

Table 2 – Registro de inspección y mantenimiento

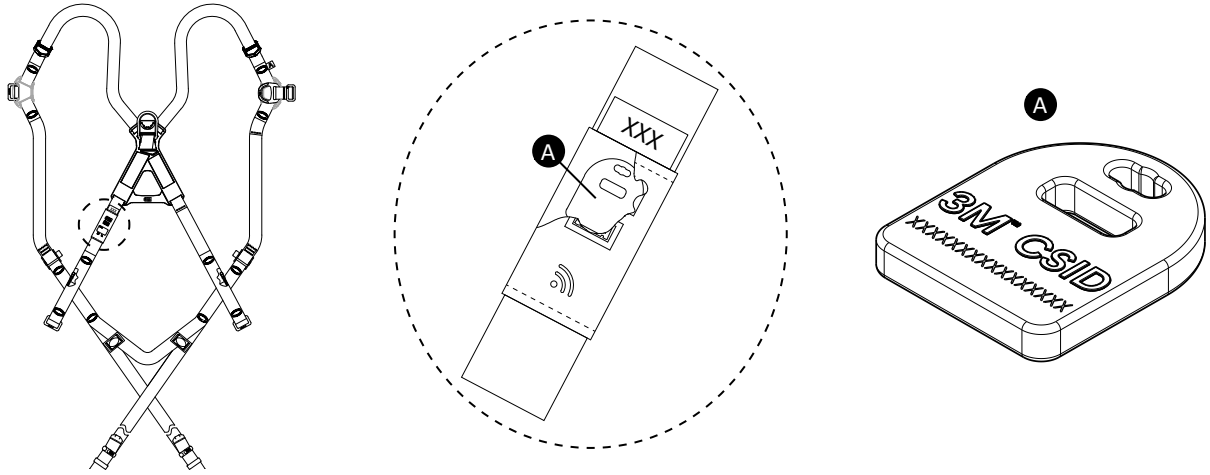
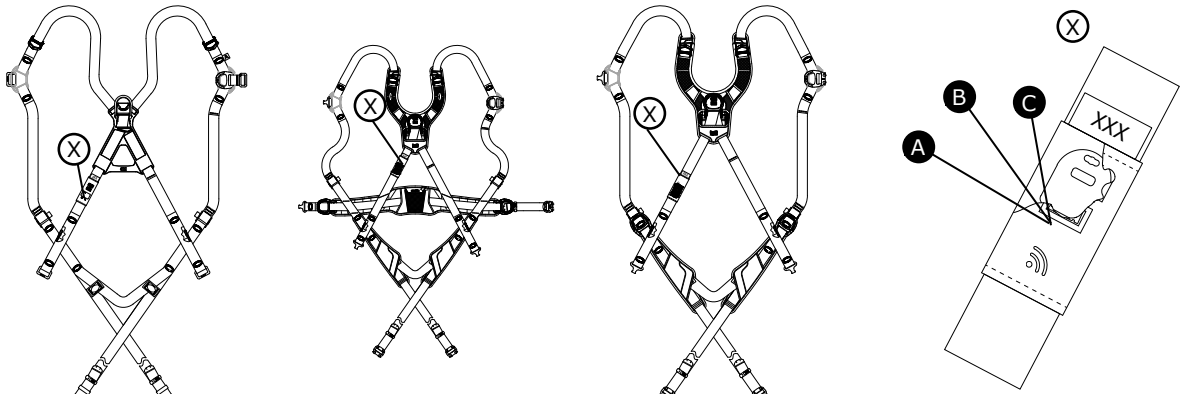
Número de modelo (número de serie):					
Fecha de compra:			Fecha del primer uso:		
...					
<input checked="" type="checkbox"/> <i>El usuario deberá inspeccionar el producto antes de cada uso. Además, una persona competente que no sea el usuario debe inspeccionar este equipo al menos una vez al año.</i>					
...					
Componente	Procedimiento de inspección	Resultado de inspección			
		Correcto	Error		
Elementos metálicos del arnés (Tabla 1)	Inspeccione todo el hardware del arnés en busca de daños, incluidos todos los elementos de fijación, hebillas, ajustadores y otros elementos. Cada uno de estos artículos no debe estar dañado, roto o distorsionado. Cada elemento también debe estar libre de bordes afilados, rebabas, grietas, piezas desgastadas o corrosión. Los elementos metálicos cubiertos de PVC no deben tener cortes, desgarros, roturas ni agujeros en el recubrimiento para evitar la conductividad. Compruebe que todas las hebillas y los ajustadores funcionan de forma adecuada.	<input type="checkbox"/>	<input type="checkbox"/>		
Tejido y costuras (Figura 15)	Inspeccione las correas del arnés en todas las áreas. Todo el material de las correas debe estar libre de cortes (A), deshilachado (B), suciedad intensa (C) y quemaduras de soldadura (D). Compruebe que el tejido no tenga rasgaduras, abrasiones, moho, quemaduras, decoloraciones, y fibras rotas. Compruebe si hay puntadas tiradas o cortadas. Las costuras rotas pueden indicar que el arnés ha soportado una carga de impacto grande, por lo que no podrá volver a utilizarse.	<input type="checkbox"/>	<input type="checkbox"/>		
Costuras indicadoras de impacto (Figura 16)	Verifique que todos los indicadores de impacto estén intactos. Los indicadores de impacto son secciones de la cincha dobladas sobre sí mismas y aseguradas con un patrón de pespunte específico. Este patrón de pespunte se ha diseñado para soltarse cuando el arnés detiene una caída o se ve expuesto a una fuerza equivalente. Si el indicador de impacto se ha activado (indicado), el arnés se debe dejar de usar y desecharse.	<input type="checkbox"/>	<input type="checkbox"/>		
Etiquetas (Figura 14)	Todas las etiquetas están en su lugar y son perfectamente legibles.	<input type="checkbox"/>	<input type="checkbox"/>		
Equipo de protección contra caídas	El equipo adicional de protección contra caídas que se usa con el sistema se instala e inspecciona según las instrucciones del fabricante.	<input type="checkbox"/>	<input type="checkbox"/>		
...					
<input checked="" type="checkbox"/> <i>Si el producto no pasa un procedimiento de inspección, entonces el producto no pasa la inspección general. Si el producto no pasa la inspección, retírelo del servicio inmediatamente. Marque claramente el producto con «NO UTILIZAR». Consulte la Sección 5 para obtener información.</i>					
...					
Fecha de inspección:	<input type="checkbox"/> Usuario	<input type="checkbox"/> Persona competente	Resultado general de la inspección:	<input type="checkbox"/> Correcto	<input type="checkbox"/> Error
Inspeccionado por:			Fecha de la inspección:		
Firma:			Próxima inspección pendiente:		
...					
Elementos adicionales:					

Figura 15 - Cincha

Figura 16 - Indicadores de impacto

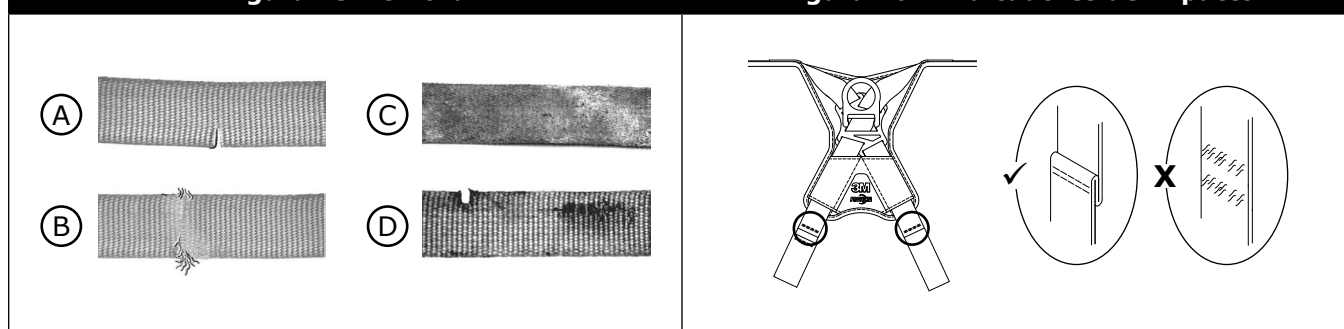

GARANTÍA GLOBAL DE PRODUCTO, COMPENSACIÓN LIMITADA Y LIMITACIÓN DE RESPONSABILIDAD

GARANTÍA: LAS SIGUIENTES DISPOSICIONES PREVALECERÁN SOBRE CUALQUIER GARANTÍA O CONDICIÓN, EXPRESA O IMPLÍCITA, INCLUIDAS LAS CONDICIONES O GARANTÍAS IMPLÍCITAS DE COMERCIALIZACIÓN O IDONEIDAD PARA UN FIN ESPECÍFICO.

Salvo que la legislación local estipule lo contrario, los productos de protección contra caídas de 3M están garantizados contra defectos de fabricación de mano de obra y materiales durante un periodo de un año a partir de la fecha de instalación o del primer uso por parte del propietario original.

COMPENSACIÓN LIMITADA: Tras recibir comunicación por escrito, 3M reparará o sustituirá los productos que considere que tienen un defecto de fabricación de mano de obra o materiales. 3M se reserva el derecho a solicitar la devolución del producto a sus instalaciones para evaluar las reclamaciones de garantía. Esta garantía no cubre los daños en el producto resultantes de desgaste, mal uso, uso indebido, daños durante el tránsito, mantenimiento inapropiado del producto o daños que escapen al control de 3M. 3M será el único con derecho a determinar el estado del producto y las opciones de garantía.

Esta garantía puede ser utilizada únicamente por el comprador original y es la única que cubre los productos de protección contra caídas de 3M. Si necesita ayuda, póngase en contacto con el departamento de servicios de atención al cliente de 3M.

LIMITACIÓN DE RESPONSABILIDAD: EN LA MEDIDA QUE LO PERMITA LA LEGISLACIÓN LOCAL, 3M NO SE RESPONSABILIZARÁ DE LOS DAÑOS INDIRECTOS, FORTUITOS, ESPECIALES O RESULTANTES, INCLUIDA LA PÉRDIDA DE GANANCIA, RELACIONADOS DE MANERA ALGUNA CON LOS PRODUCTOS, INDEPENDIEMENTE DE LOS FUNDAMENTOS LEGALES QUE SE ALEGUEN.

GLOBAL PRODUCT WARRANTY, LIMITED REMEDY AND LIMITATION OF LIABILITY

WARRANTY: THE FOLLOWING IS MADE IN LIEU OF ALL WARRANTIES OR CONDITIONS, EXPRESS OR IMPLIED, INCLUDING THE IMPLIED WARRANTIES OR CONDITIONS OF MERCHANTABILITY OR FITNESS FOR A PARTICULAR PURPOSE.

Unless otherwise provided by local laws, 3M fall protection products are warranted against factory defects in workmanship and materials for a period of one year from the date of installation or first use by the original owner.

LIMITED REMEDY: Upon written notice to 3M, 3M will repair or replace any product determined by 3M to have a factory defect in workmanship or materials. 3M reserves the right to require product be returned to its facility for evaluation of warranty claims. This warranty does not cover product damage due to wear, abuse, misuse, damage in transit, failure to maintain the product or other damage beyond 3M's control. 3M will be the sole judge of product condition and warranty options.

This warranty applies only to the original purchaser and is the only warranty applicable to 3M's fall protection products. Please contact 3M's customer service department in your region for assistance.

LIMITATION OF LIABILITY: TO THE EXTENT PERMITTED BY LOCAL LAWS, 3M IS NOT LIABLE FOR ANY INDIRECT, INCIDENTAL, SPECIAL OR CONSEQUENTIAL DAMAGES INCLUDING, BUT NOT LIMITED TO LOSS OF PROFITS, IN ANY WAY RELATED TO THE PRODUCTS REGARDLESS OF THE LEGAL THEORY ASSERTED.



Fall Protection

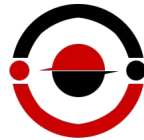

Desde 1981
fabricando seguridad

GarsanSianor
formación y protección laboral

Delegación Norte

Pol. Ind. La General, pab. 12A
48510 Trapagaran (Bizkaia)

Tel. 94 472 31 13
Email: bilbao@garsansianor.com

Delegación Centro

Luis I, nº 72 (Pol. Ind. Vallecas)
28031 Madrid

Tel. 91 777 86 57
Email: madrid@garsansianor.com

WEBSITE:

3M.com/FallProtection

DECLARATION OF CONFORMITY:

3M.com/FallProtection/DOC

(European Union and United Kingdom)



The quality management system / the environmental management system / occupational health and safety management system of the company CAPITAL SAFETY GROUP - Banská Bystrica s.r.o. is certified by

TÜV SÜD Slovakia s.r.o. according to STN EN ISO 9001:2016
STN EN ISO 14001:2016 / STN ISO 45001:2018